

# TUWEL E-Learning Services

Dipl.-Ing. Andreas Hruska

TUWEL ▶ 265.068

⊙ Rolle umschalten auf... ⌵ Bearbeiten einschalten

**Auszeichnung** [⊞]

**E-Learning Award  
2006/07**



Dieser Kurs wurde mit dem E-Learning Award 2006/07 - "Lehre mit TUWEL" - der TU-Wien ausgezeichnet!

[Lawsite...»](#)  
[Poster...»](#)

**Personen** [⊞]

Teilnehmer/innen

**Aktivitäten** [⊞]

- Abstimmungen
- Arbeitsmaterialien
- Aufgaben
- Foren
- Glossare
- LQM Feedback
- Terminplaner
- Tests
- Wikis

**Suche in Foren** [⊞]

Erweiterte Suche ?

**Kursabschnitte** [⊞]

1 2 3 4 5 6 7 8

**Themen dieses Kurses**

**Willkommen im Online-Arbeitsbereich zur VU "Daten- und Informatikrecht"!**



Dieser **Arbeitsbereich** steht **ausschließlich** den **angemeldeten Teilnehmer/inne/n** für Zwecke der Lehrveranstaltung **zur Verfügung** (geschlossene Nutzergruppe). **Anmeldeinformationen sowie sämtliche Materialien**, die hier bereitgestellt werden, **dürfen ohne schriftliche Zustimmung des Lehrveranstaltungsleiters nicht an Dritte weitergegeben werden!** Wir ersuchen um strikte Beachtung dieser "Spielregeln" und bedanken uns für Ihre Mithilfe.

**Kommentare und Ergänzungsvorschläge im Lehrveranstaltungsforum** sind jederzeit gerne **willkommen!**

*Markus Haslinger, Michael Tesar*

- Einführung in unsere TUWEL-Aktivitäten
- Lehrveranstaltungsforum 4 ungelesene Nachrichten
- Nachrichtenforum
- Übungsforum
- News zu den Inhalten der Vorlesung
- Daten- und Informatikrecht WIKI
- Glossar zu Daten- und Informatikrecht

**Umfrage** (Vielen Dank für Ihre Teilnahme!)

- Plagiat! (abgeschlossen)
- "500, 250 oder was?" (abgeschlossen)

**Aufgaben und Bonuspunkte**

- Einführung in die Übungsaufgaben
- Aufgabe 1 (Abgabetermin: Donnerstag, 3 Mai 2007, 12:00)
- Aufgabe 2 (Abgabetermin: Donnerstag, 17 Mai 2007, 12:00)

**Kalender** [⊞]

◀ September 2007 ▶

Mo	Di	Mi	Do	Fr	Sa	So
					1	2
3	4	5	6	7	8	9
10	11	12	13	14	15	16
17	18	19	20	21	22	23
24	25	26	27	28	29	30

- Allgemeine Termine
- Kurstermine
- Termine meiner Gruppen
- Persönliche Termine

**Bald aktuell ...** [⊞]

Es gibt keine weiteren Termine

[Zum Kalender...](#)  
[Neuer Termin...](#)

**Online-Aktivitäten** [⊞]

(in den letzten 5 Minuten)  
 Andreas Hruska

**Mitteilungen** [⊞]

Es liegen keine neuen Mitteilungen vor Mitteilungen...

**Neueste Aktivitäten** [⊞]

**TUWIS++ TUWEL**



---

[Einstellungen](#) | [Abonnierte LVAs](#) | [Agenda](#) | [Termine](#) | [TU Info](#) | [Hilfe](#)
Gottfried CSANYI  | [logout](#)

---

[Übersicht](#) | [Preview](#) | [Stammdaten](#) | [Beschreibung](#) | [Modalitäten](#) | **[TUWEL](#)** | [Leistungsnachweis](#) | [Empfehlungen](#) | [Literatur](#) | [LVA-Liste](#)  
[HS-Termine](#) | [Gruppen](#) | [Prüfung](#)

### 015.090 Kursentwicklung und Qualitätsmanagement im E-Learning

*Seminar, 2007W, 2.0h*

#### TUWEL Kurs

TUWEL Kurs in TUWIS++ ankündigen

TUWEL Kursstartdatum TT.MM.JJJJ

Speichern

Speichern und TUWEL Kurs erstellen / bearbeiten

Abbrechen

Wiederherstellen

**ACHTUNG:** Stellen Sie sicher, dass in TUWIS++ mindestens 1 Gruppe eingerichtet ist. Wir empfehlen die automatische Anmeldebestätigung zur Gruppe zu aktivieren, da nur Studierende mit Anmeldebestätigung automatisch Zugang zum TUWEL Kurs erhalten.

Weitere Informationen zum Arbeiten mit TUWEL finden Sie in den [TUWEL Tutorials](#).

TUWEL ► TUWEL Tutorials



 Rolle umschalten auf... Bearbeiten einschalten

**Personen** 

 Teilnehmer/innen

**Kursabschnitte** 

1 2 3

**Aktivitäten** 

-  Arbeitsmaterialien
-  Chats
-  Foren
-  Wikis

**Suche in Foren** 

Erweiterte Suche 

**TUWEL Toolbox** 

-  TUWEL Tutorials
-  Neuen Kurs anlegen



**Themen dieses Kurses**

**TUWEL Tutorials - Kommunikation**

-  Ankündigungen
-  TUWEL Fragen Forum
-  Wünsche - Anregungen - Beschwerden
-  TUWEL Wiki
-  TUWEL Chat

**1 TUWEL Tutorials - Skripten** 

**Für Lehrende**

-  TUWEL Quickstarter für Lehrende v1.3.6
-  TUWEL-1-Starter-Folien
-  TUWIS++ und TUWEL Anbindung

**Für Studierende**

-  TUWEL Quickstarter für Studierende v1.1





**2 TUWEL Entwicklung** 

-  TUWEL Roadmap

**Kalender** 

◀ September 2007 ▶

Mo	Di	Mi	Do	Fr	Sa	So
					1	2
3	4	5	6	7	8	9
10	11	12	13	14	15	16
17	18	19	20	21	22	23
24	25	26	27	28	29	30

 Allgemeine Termine	 Kurstermine
 Termine meiner Gruppen	 Persönliche Termine

**Online-Aktivitäten** 

(in den letzten 5 Minuten)

 Katarzyna Potocka

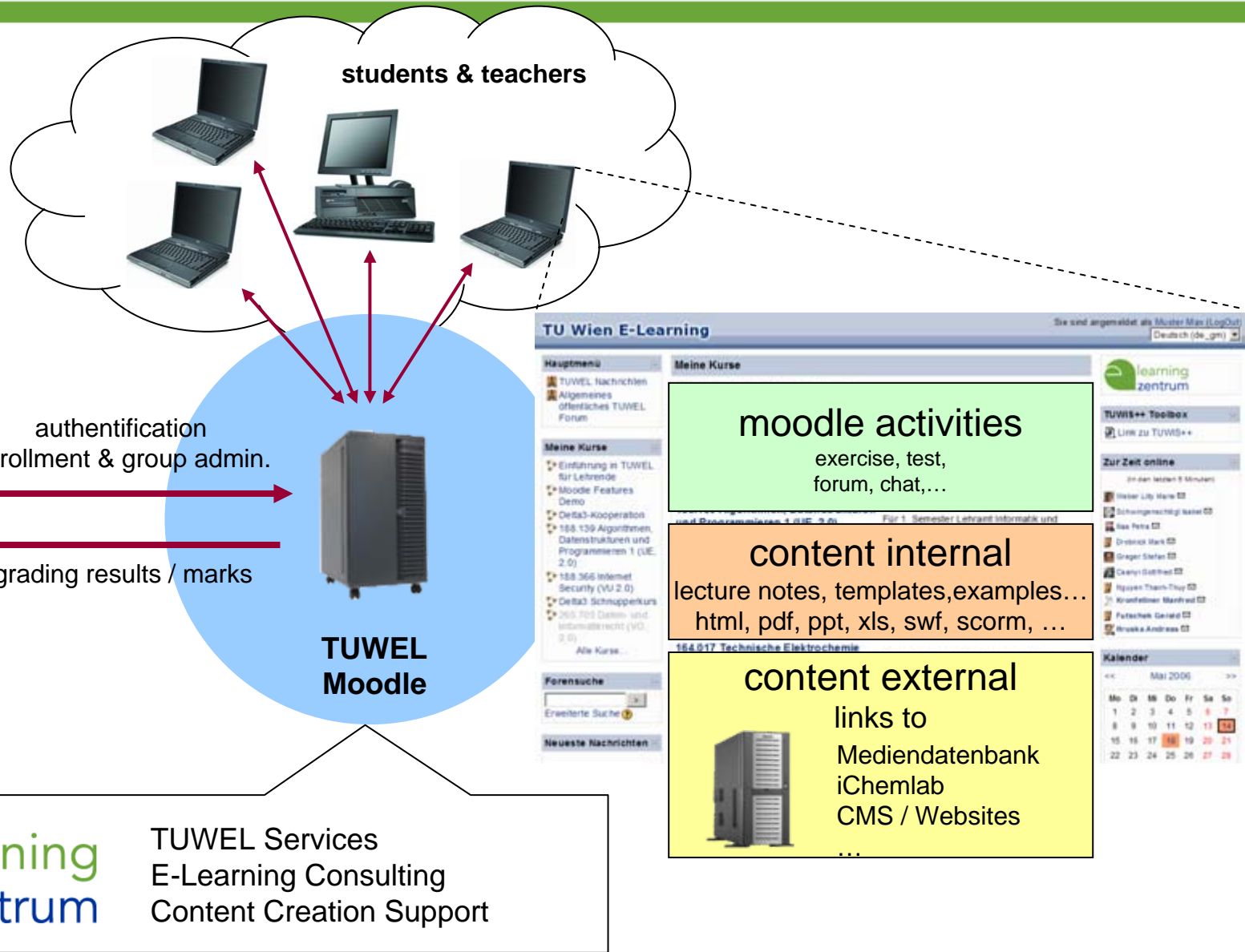

teachers, students, and courses from 2007

active teachers (incl. tutors), accumulated: 803

active students, accumulated: 10.930

	<b>Courses</b>	<b>Teachers (incl. Tutors)</b>	<b>Students</b>
<b>2005/06S</b>	45	86	1.828
<b>2006/07W</b>	141	334	3.478
<b>2006/07S</b>	166	392	5.219
<b>2007/08W</b>	169	347	6.993

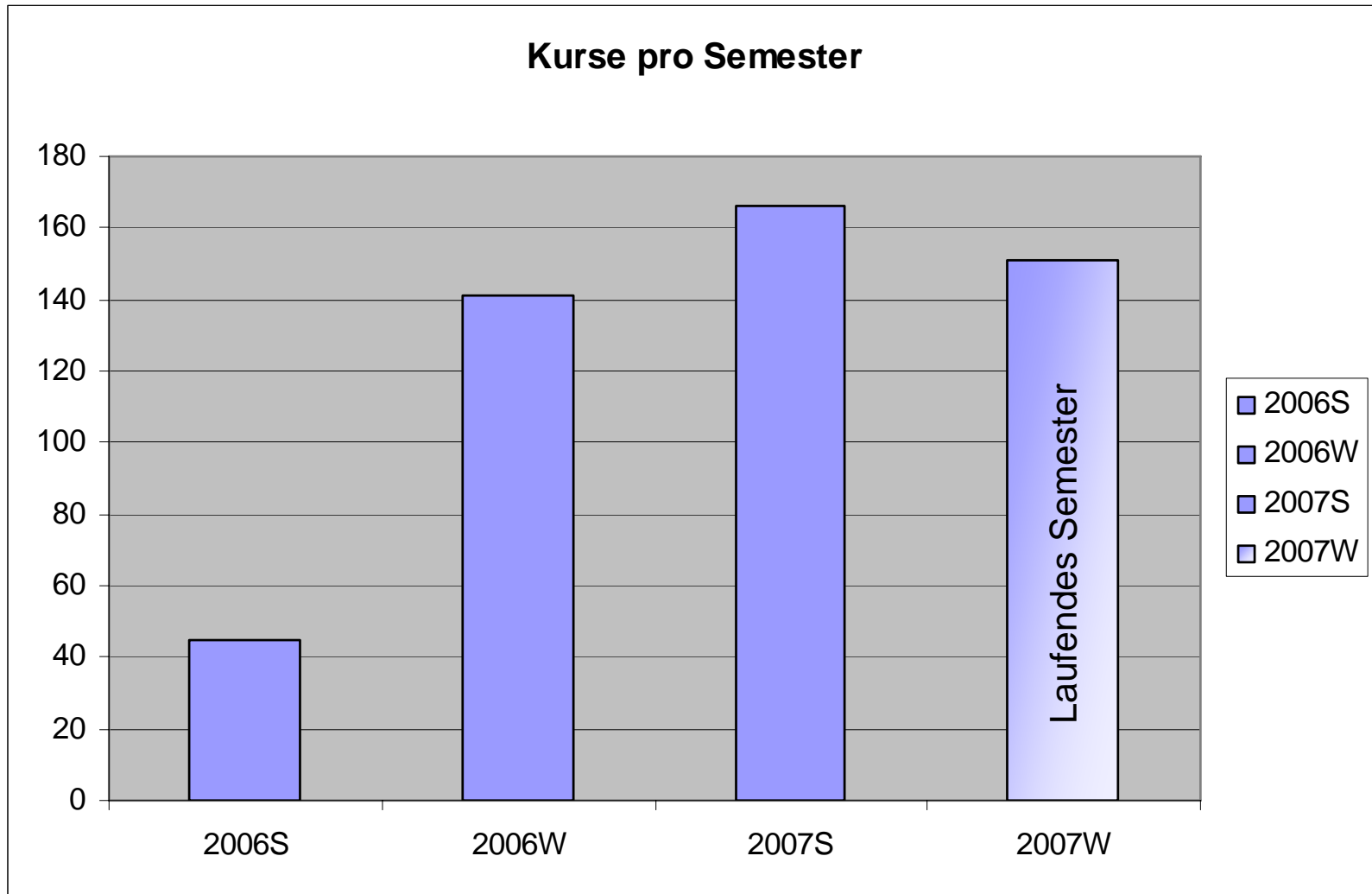

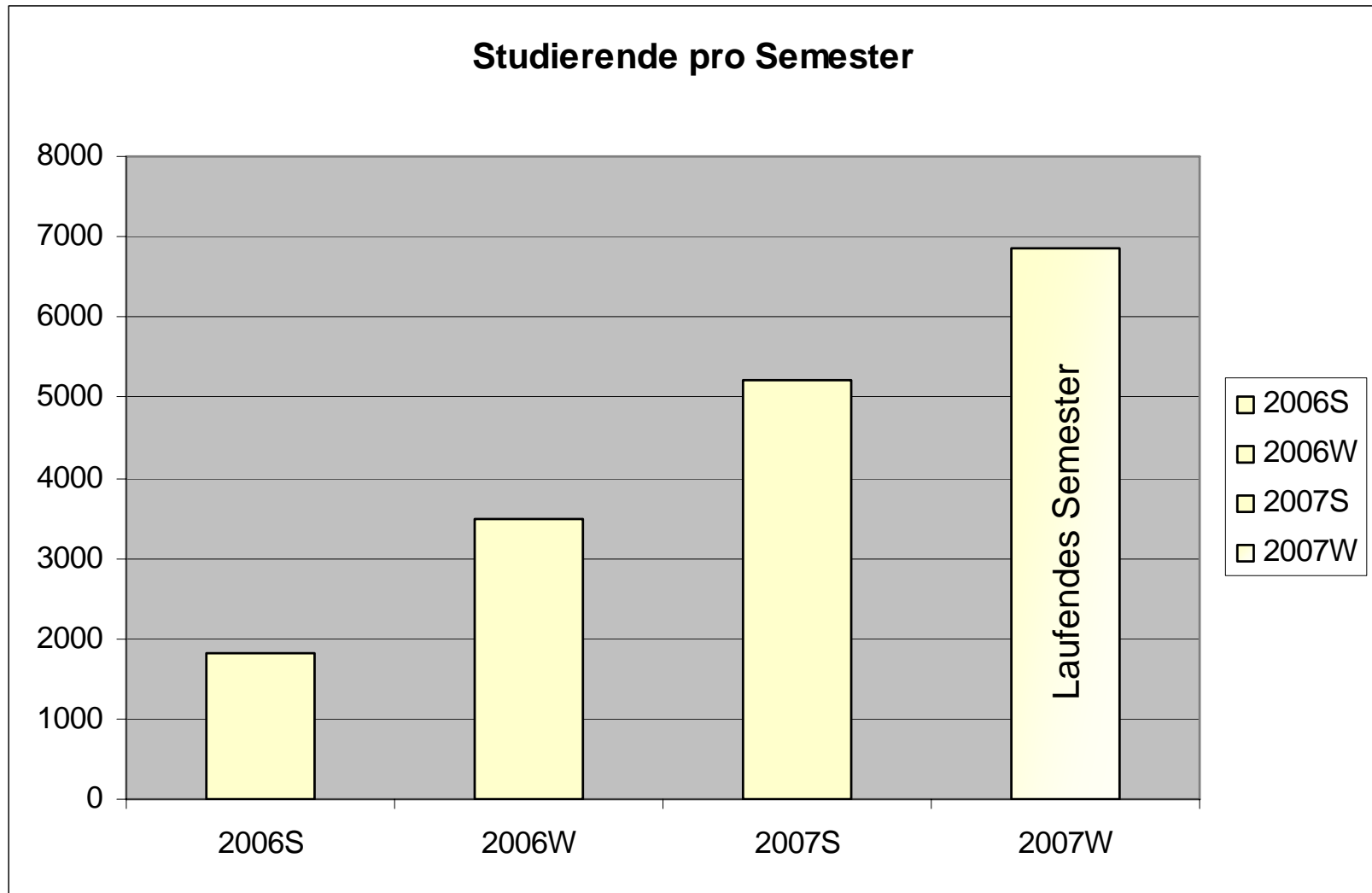



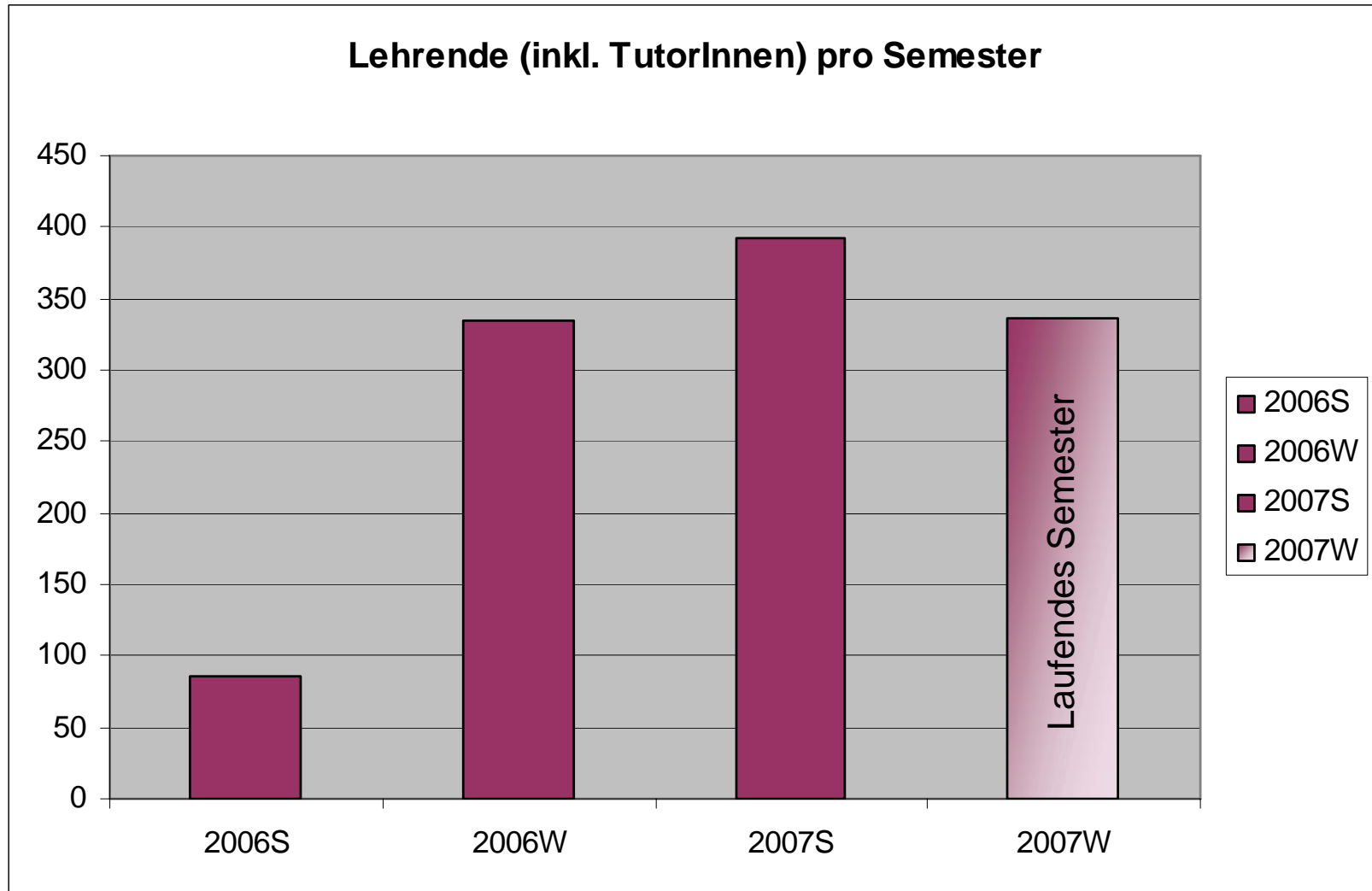

Durchschnittliche Lernzeit / Besuch: 12min !!!

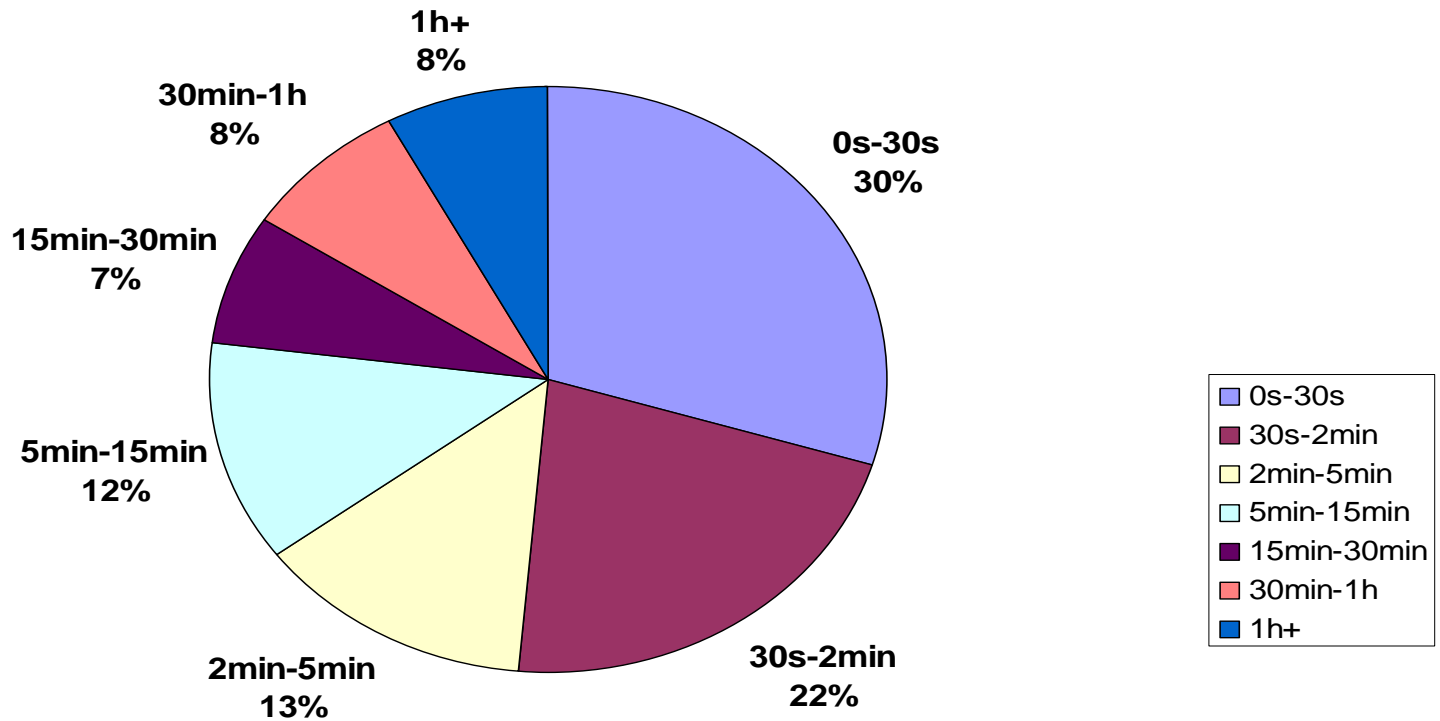

- 13.500 users (students & teachers)
- 3000+ active users/day
- 70.000 visitors/month
- 1.900.000+ pages/month

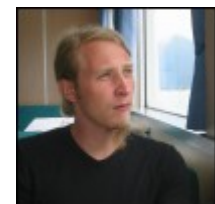
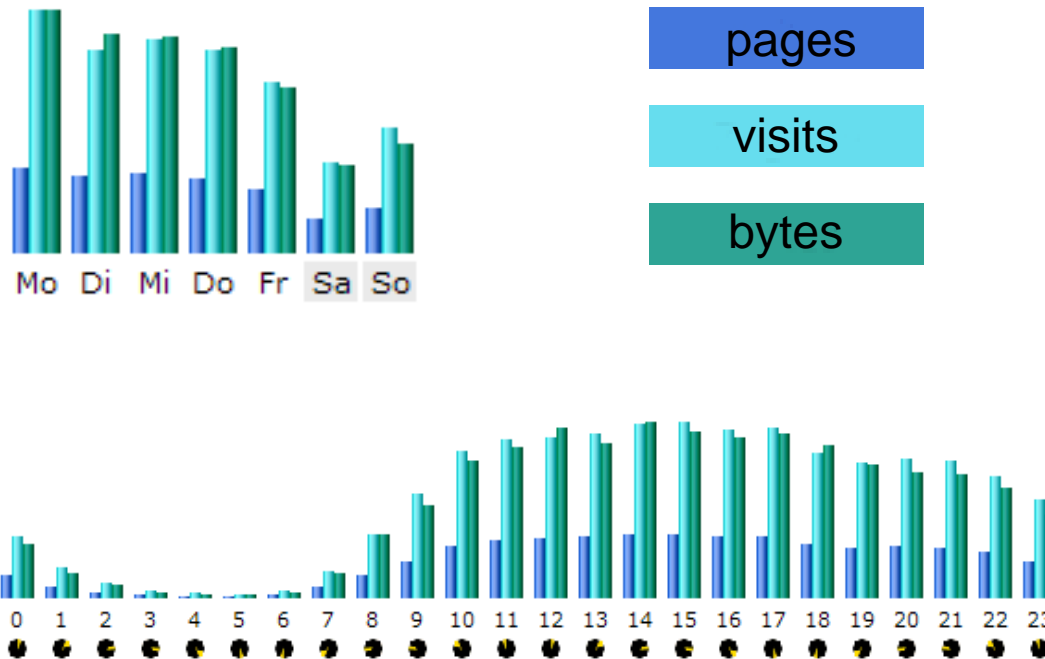

## TUWEL users / day

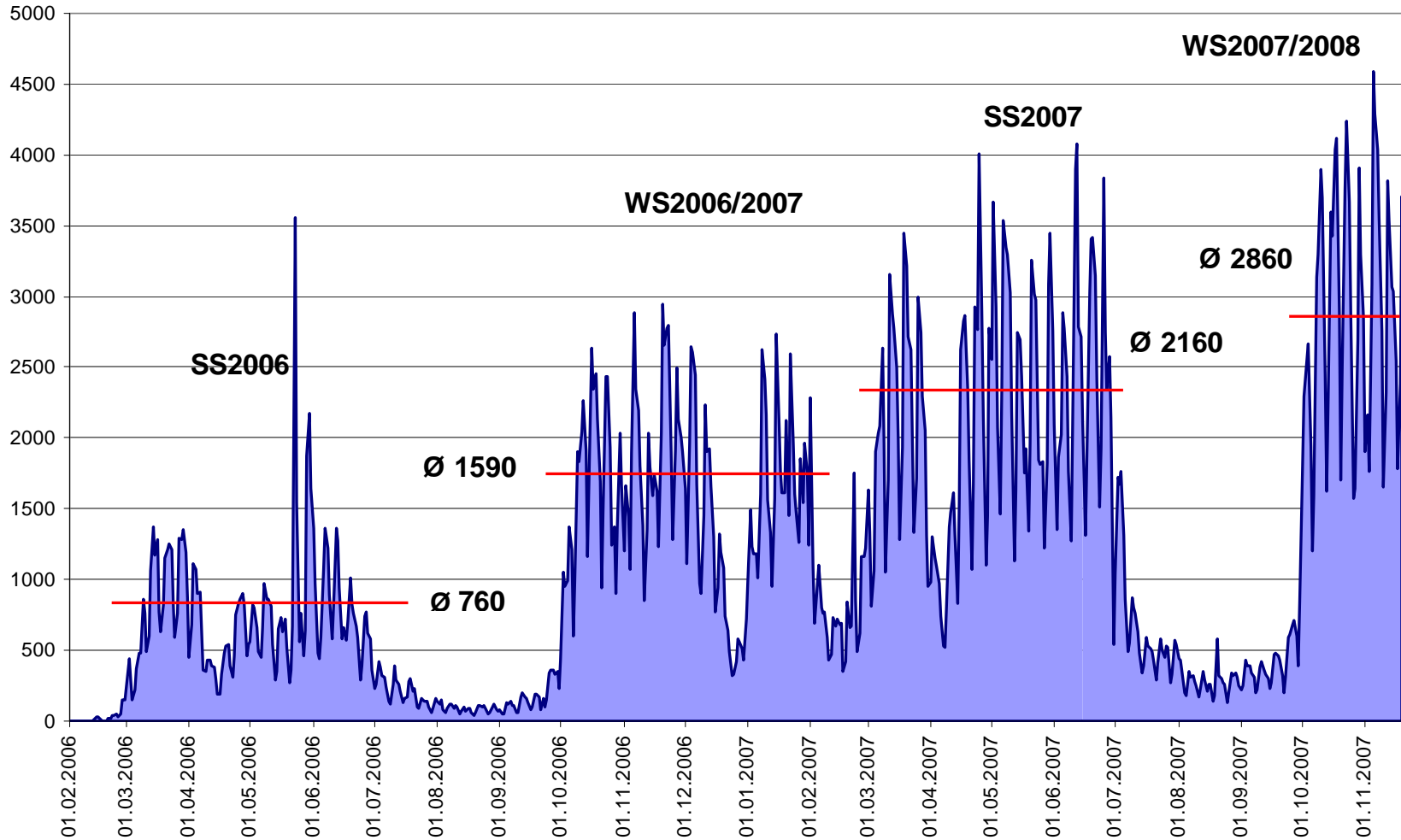

## TUWEL Kurse November 2007(kumulativ)

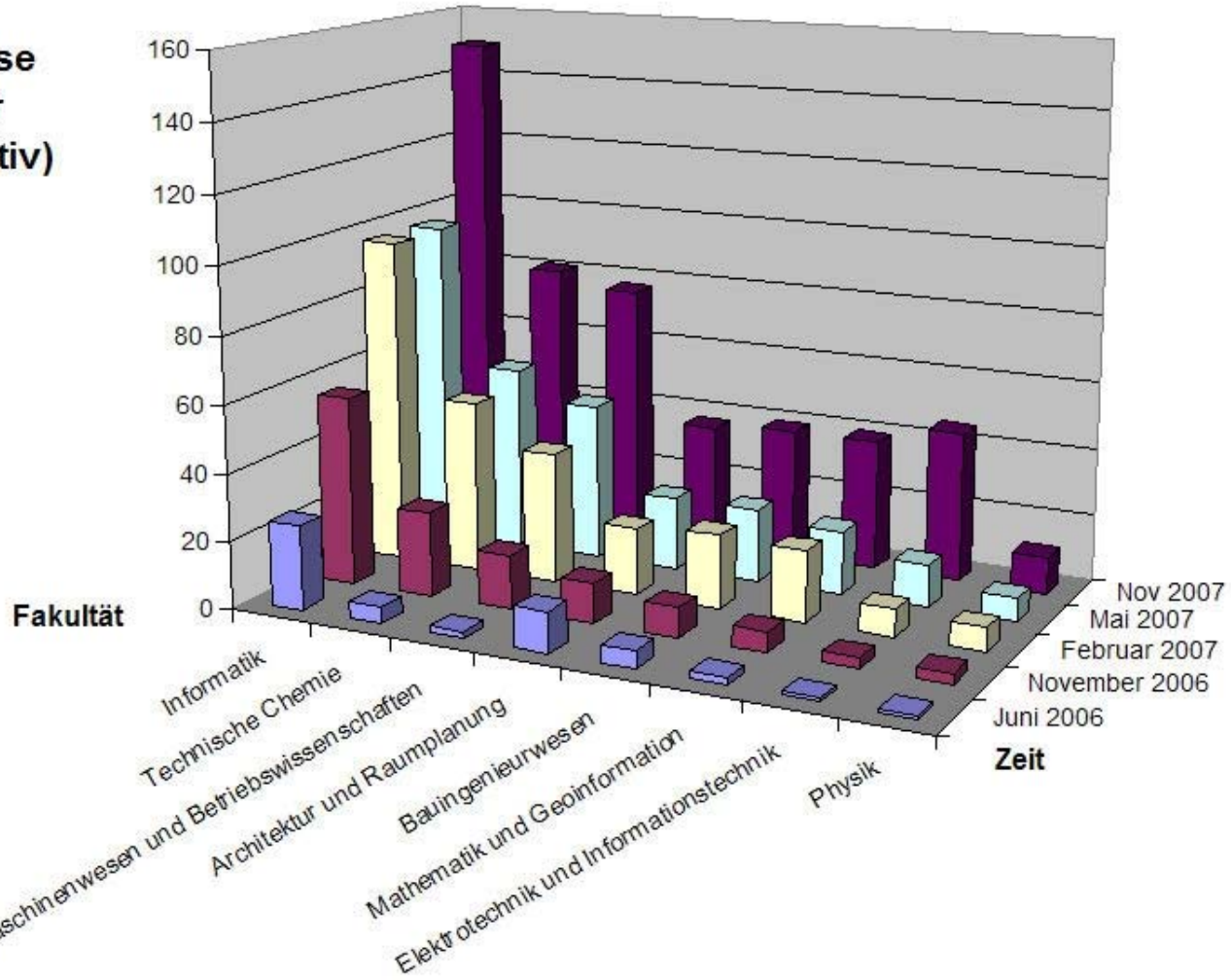

- Juni 2006
- November 2006
- Februar 2007
- Mai 2007
- Nov 2007

- **High Performance:**  
„peak loads“ during online examinations
- **High Availability:**  
multiple redundant servers in different locations,  
automatic failover



ONLINE  
STANDBY  
OFFLINE

High Performance

**TUWEL**.tuwien.ac.at  
E-Learning Zentrum

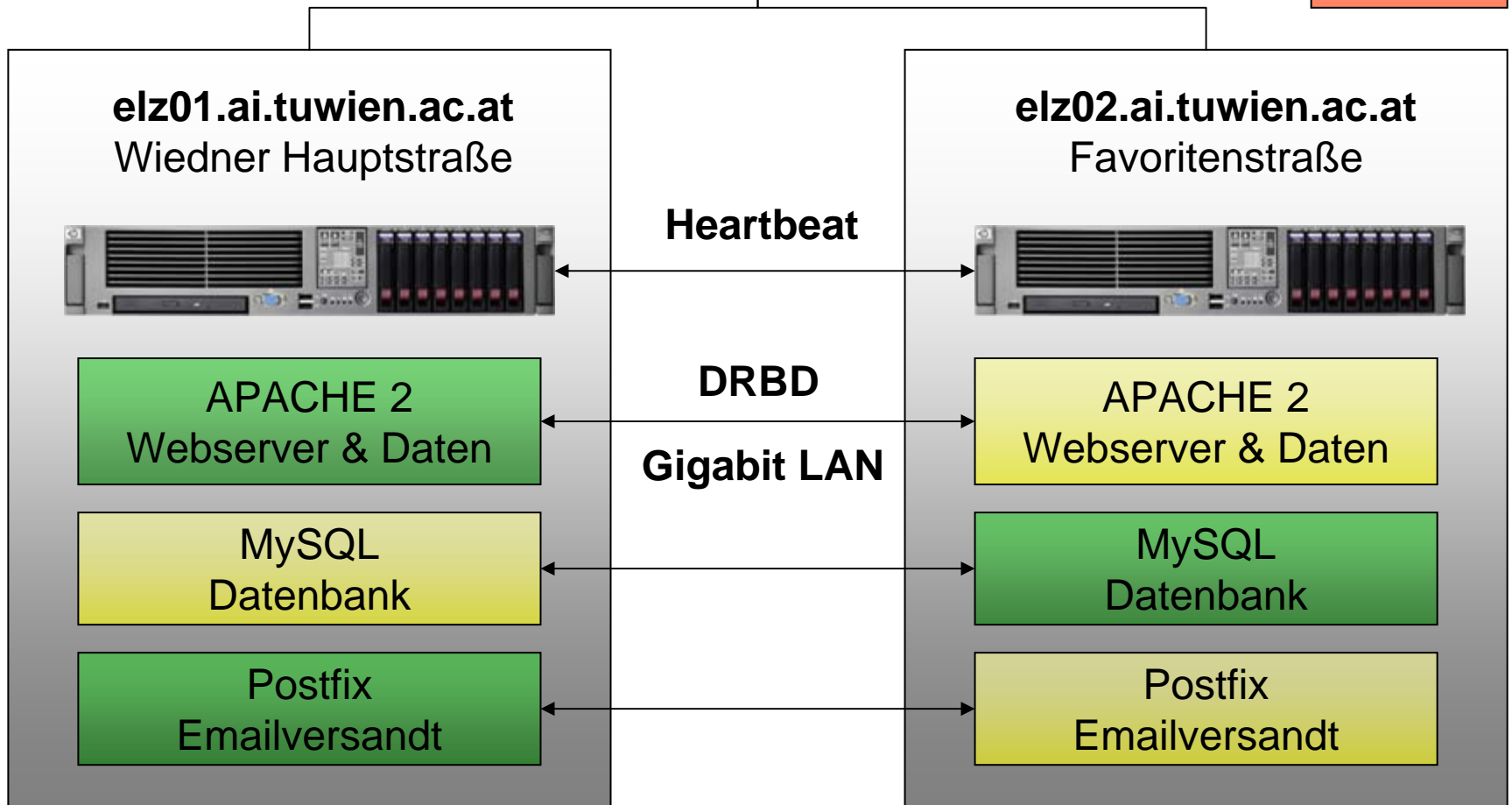

**TUWEL**.tuwien.ac.at  
E-Learning Zentrum

## High Availability

- ONLINE
- STANDBY
- OFFLINE

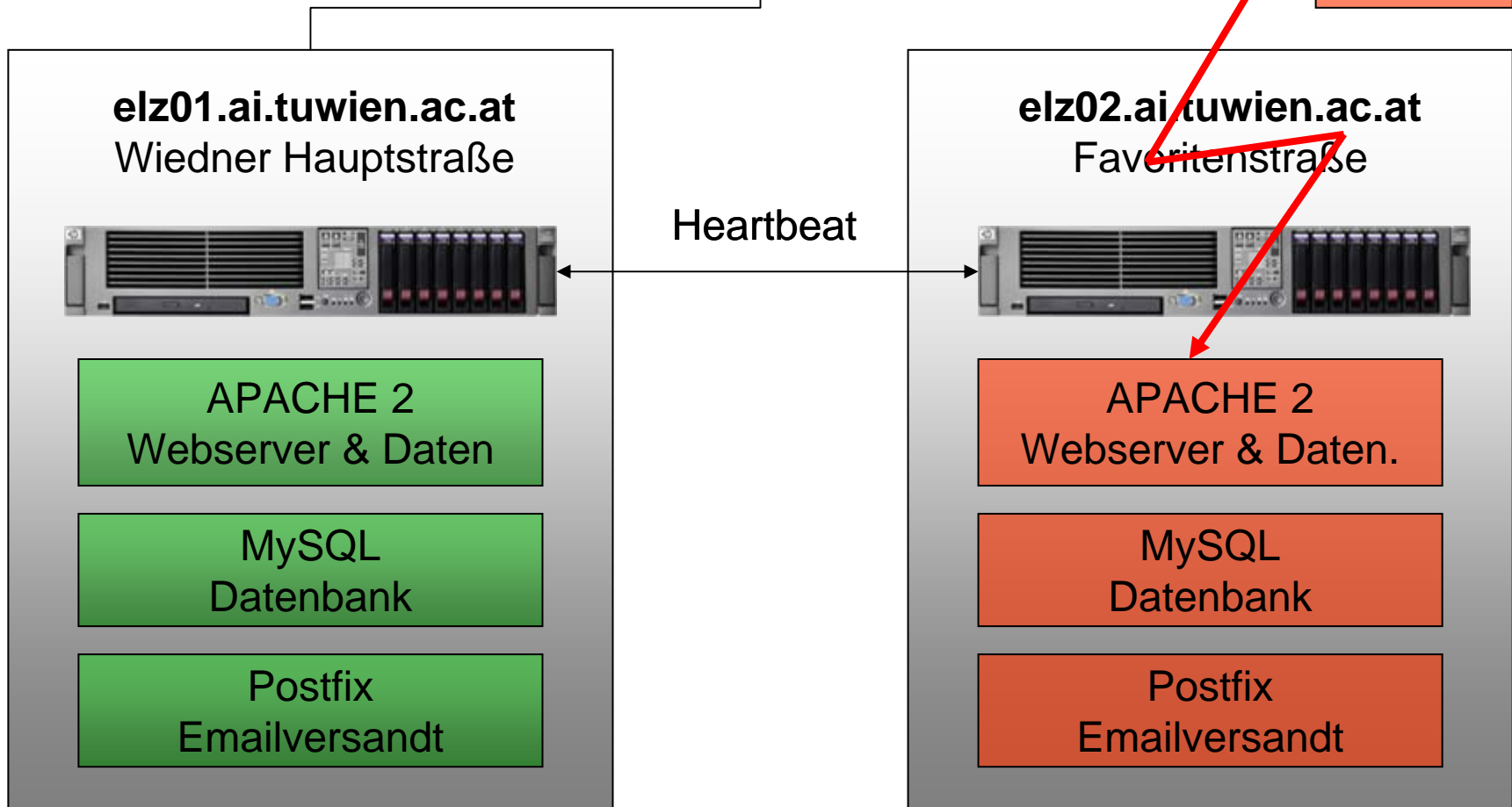



## Components per Server

- 2HE Hewlett Packard DL380 G5
- 2x Intel Xeon Quad Core 2,33GHz (8 Cores)
- 16GB RAM
- 580GB RAID5 - SAS HDD Array
- Battery Backup Raid Controller 256MB Cache
- 4x Gigabit LAN Copper
- CD/DVD Combo
- 2x Hot-Swap power supply 1000W
- 1000VA USV for 15-30 minutes
- iLO Remote Management Console



- SuSE Linux Enterprise Server 10
- DRBD 0.7.x
- Heartbeat 2
- Apache 2
- MySQL 4.x
- PHP 5.x
- Moodle 1.8.1 +
- Postfix

- **Mathematical Notation**

\$\$ e^{-i\pi} + 1 = 0 \$\$

$$e^{-i\pi} + 1 = 0$$

- **Multimedia Plugin**

.mp3, .avi, .mpg, .swf, .flv?d=320x240



- **Syntactic Highlighting of Code**

[code lang] your.code [/code]

- **Jmol Molecular renderer**

<https://tuwel.tuwien.ac.at/mod/resource/view.php?id=4601>

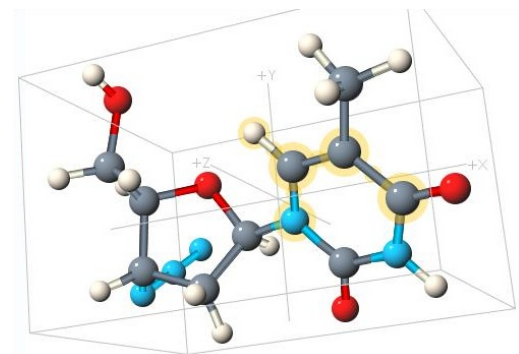

TUWEL 153.494 Chemie für Maschinenbau (VO 2,0)

Direkt zu:

TUWEL ▶ 153.494 ▶ Arbeitsmaterialien ▶ Arrhenius-Konzept der Basen

Arbeitsmaterial bearbeiten



<https://tuwel.tuwien.ac.at/file.php/66/Kursinhalte/Multimedia/EinfuehrunginwaessrigeBasen.MOV>

Basen bilden in wässrigen Lösungen Hydroxid-Ionen ( $\text{OH}^-$ ).  
Starke Basen, wie z.B. KOH, liegen vollkommen in ihre Ionen aufgespalten vor  
(dissoziiert). Ammoniak als schwache Base enthält keine  $\text{OH}^-$ -Ionen, wenn es im Wasser gelöst  
wird, bildet es aus mit Protonen aus der Eigendissoziation des Wassers Ammonium-Ionen ( $\text{NH}_4^+$ ).

### Login-Page for TUWEL

**Login with your TU-Password**

**Login**

	Students	Staff*
<b>Username</b>	<i>Immatriculation-Number</i> e.g. 0226703	<i>Lastname Firstname/Institute</i> e.g. Doe John/E000
<b>Password</b>	<b>Your TU-Password</b> (see also TU-Password FAQ)	

\* If your lastname is unique, the lastname and code of the institute is not necessary. The syntax has to adhere to the [White-Pages guidelines](#).

#### Alternative Login

**Login for users with manually created accounts:**

Username:

Password:

**Login**

You are not logged in. (Login)

Contact for technical Support: [support@tuwel.tuwien.ac.at](mailto:support@tuwel.tuwien.ac.at)

# connecting campus management and e-learning systems ...

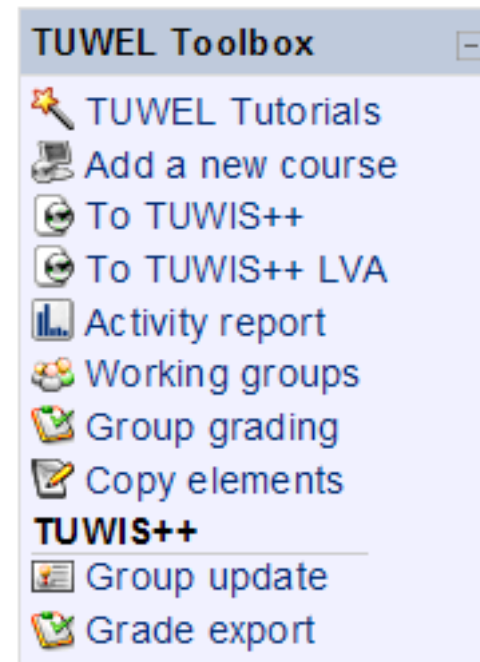

- terms of use for TUWEL
- faculty specific TUWEL course creation workshops
- E-Learning tutorials
- train the trainer program
- extension of the E-Learning service website
- further enhancement and faculty specific development of TUWEL/moodle features and add-ons.
- content strategies

 **TUWEL**  

---

**E-Learning Zentrum**

# TUWEL E-Learning Services

Dipl.-Ing. Andreas Hruska  
[andreas.hruska@elearning.tuwien.ac.at](mailto:andreas.hruska@elearning.tuwien.ac.at)